

(名市型)

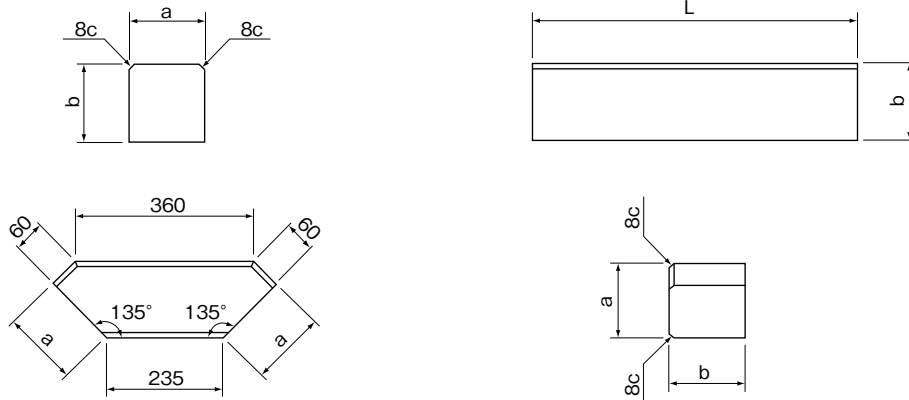

■ 根囲 (並木柵) ブロック (名市型)

	呼び名	寸法 (mm)			参考重量 (kg)	備考
		a	b	L		
名市型	直	150	150	410	22	
		150	150	450	23	
		150	150	600	31	
		150	150	650	34	
		150	150	700	37	
	隅 (コーナー)	150	150	-	21	

(名市型) ベース付地先境界ブロックA 切欠付

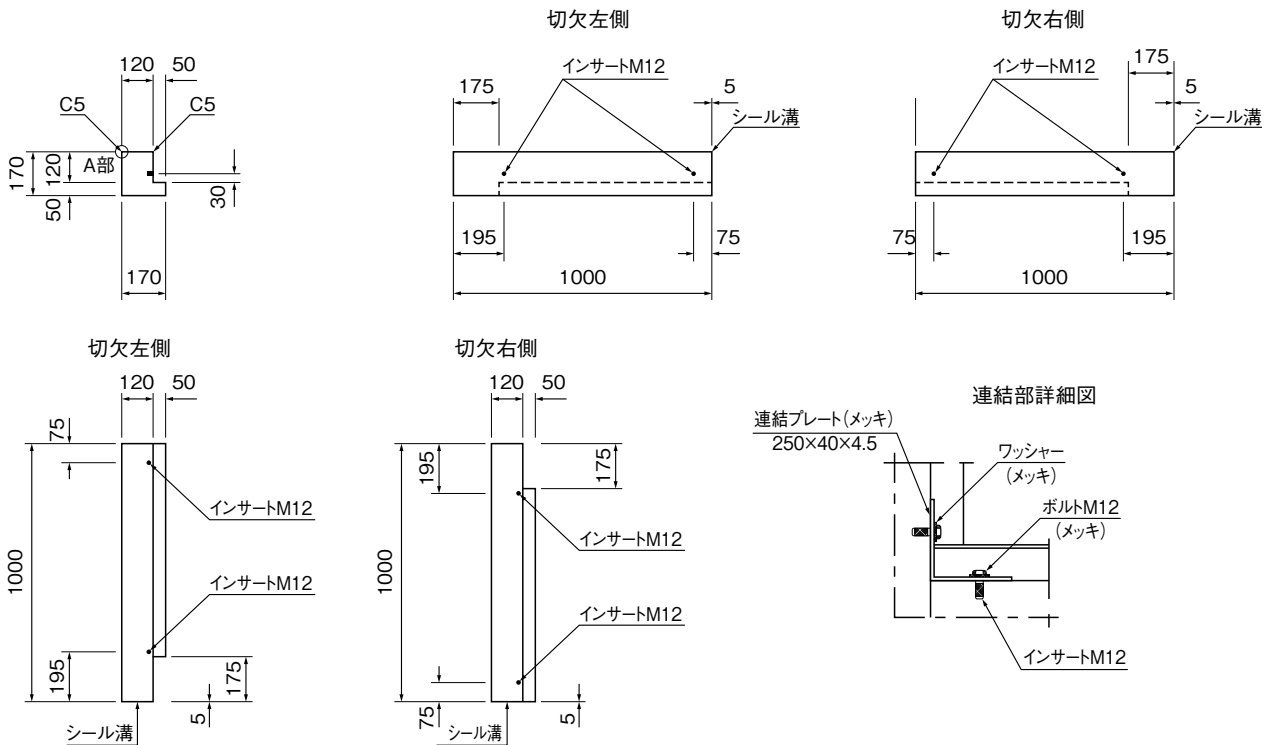

■ ベース付地先境界ブロックA (切欠付)

	参考重量 (kg)	備考
ベース付地先境界ブロックA L=1000 切欠左側	54	
ベース付地先境界ブロックA L=1000 切欠右側	54	

(愛知県型)

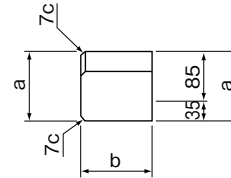
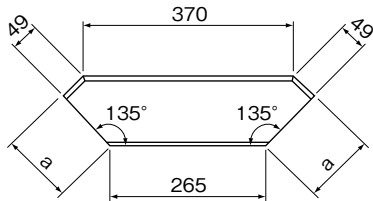
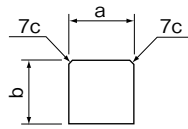

■ 根囲 (並木柵) ブロック (愛知県型)

	呼び名	寸法 (mm)			参考重量 (kg)	備考
		a	b	L		
愛知県型	直	120	120	600	20	
	隅 (コーナー)	120	120	—	14	

(静岡県型)

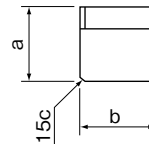
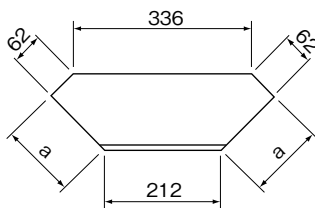
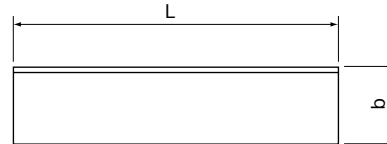
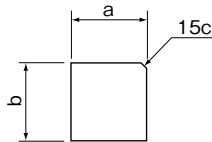

■ 根囲 (並木柵) ブロック (静岡県型)

	呼び名	寸法 (mm)			参考重量 (kg)	備考	
		a	b	L			
静岡県型	直	1号ブロック	150	180	900	57	
		2号 //	150	180	600	38	
		3号 //	150	180	450	28	
	隅 (コーナー)	4号ブロック	150	180	—	20	