

道路用製品 / L型街渠ブロック

標準、切下げタイプ、乗入タイプ

標準

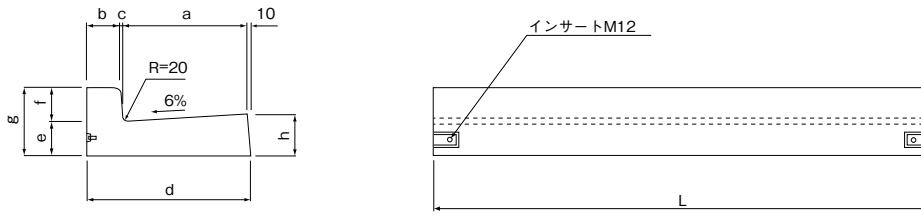

標準



呼び名	寸法 (mm)									参考重量 (kg)	備考
	a	b	c	d	e	f	g	h	L		
A	500	150	15	675	120	150	270	150	2000	538	
B	500	180	20	710	120	200	320	150	2000	624	
C	500	180	25	715	120	250	370	150	2000	677	

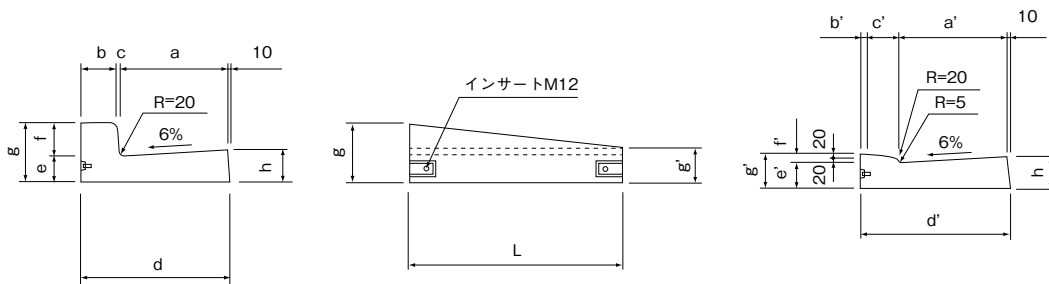

切下げタイプ



呼び名	寸法 (mm)																参考重量 (kg)	備考
	a	a'	b	b'	c	c'	d	d'	e	e'	f	f'	g	g'	h	L		
A	500	500	150	30	15	135	675	675	120	120	150	40	270	160	150	1000	247	
B	500	500	180	30	20	170	710	710	120	120	200	40	320	160	150	1000	276	
C	500	500	180	30	25	175	715	715	120	120	250	40	370	160	150	1000	290	

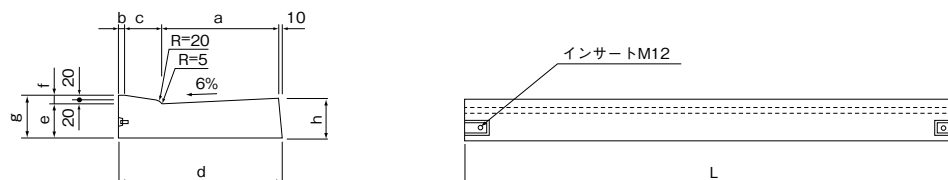

乗入タイプ



呼び名	寸法 (mm)									参考重量 (kg)	備考
	a	b	c	d	e	f	g	h	L		
A	500	30	135	675	120	40	160	150	2000	446	
B	500	30	170	710	120	40	160	150	2000	478	
C	500	30	175	715	120	40	160	150	2000	482	

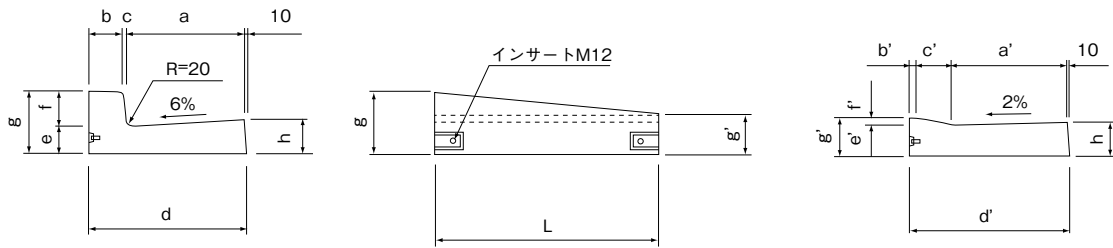

横断歩道切下げタイプ (2%勾配)

呼び名	寸法 (mm)																参考重量 (kg)	備考
	a	a'	b	b'	c	c'	d	d'	e	e'	f	f'	g	g'	h	L		
A	500	500	150	30	15	150	675	690	120	140	150	30	270	170	150	1000	247	
B	500	500	180	30	20	170	710	710	120	140	200	30	320	170	150	1000	271	

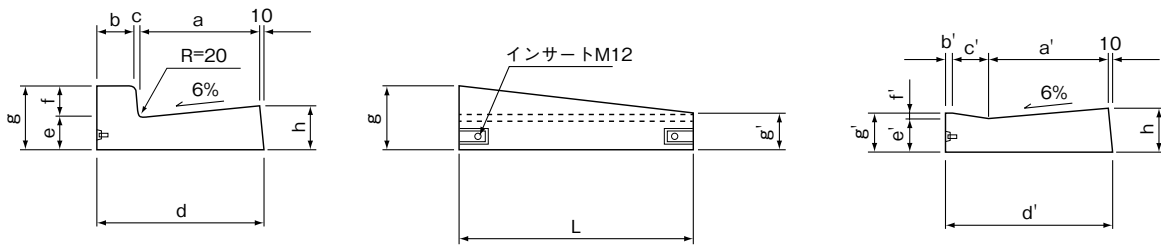

横断歩道切下げタイプ (6%勾配)

呼び名	寸法 (mm)																参考重量 (kg)	備考
	a	a'	b	b'	c	c'	d	d'	e	e'	f	f'	g	g'	h	L		
A	500	500	150	30	15	150	675	690	120	120	150	30	270	150	150	1000	247	
B	500	500	180	30	20	170	710	710	120	120	200	30	320	150	150	1000	271	
C	500	500	180	30	25	175	715	715	120	120	250	30	370	150	150	1000	285	

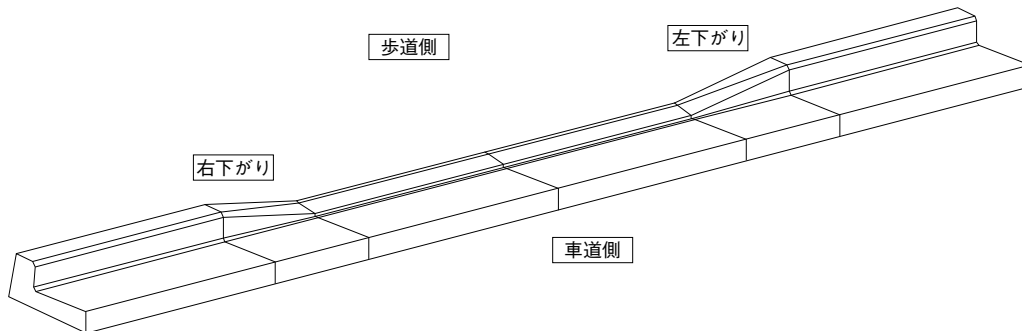

※上記のように車道側から歩道側を見て右下がりとな左下がりになります。

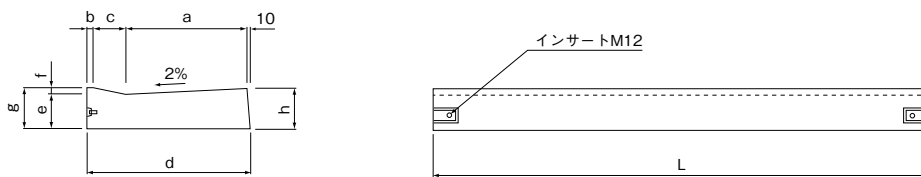

■ 横断歩道タイプ (2%勾配)

呼び名	寸法 (mm)									参考重量 (kg)	備考
	a	b	c	d	e	f	g	h	L		
A	500	30	150	690	140	30	170	150	2000	446	
B	500	30	170	710	140	30	170	150	2000	459	

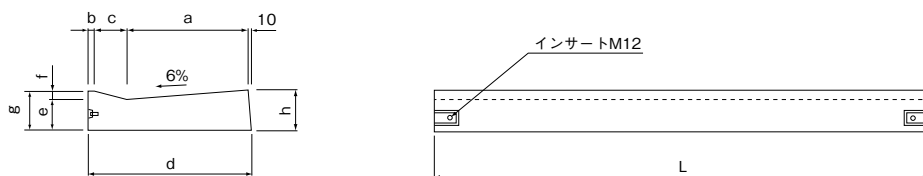

■ 横断歩道タイプ (6%勾配)

呼び名	寸法 (mm)									参考重量 (kg)	備考
	a	b	c	d	e	f	g	h	L		
A	500	30	150	690	120	30	150	150	2000	446	
B	500	30	170	710	120	30	150	150	2000	459	
C	500	30	175	715	120	30	150	150	2000	463	

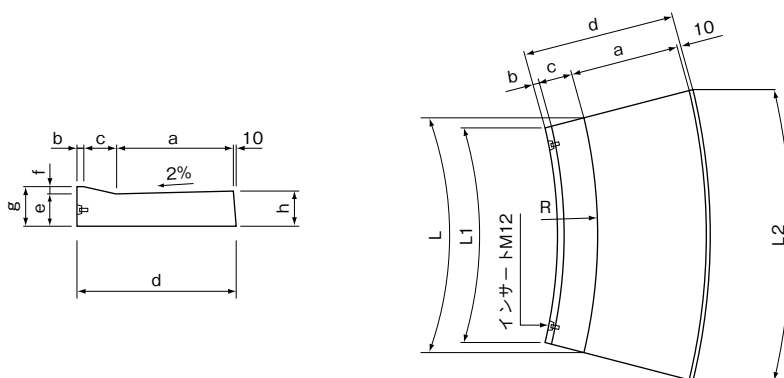

■ 横断歩道タイプRブロック (2%勾配)

呼び名	寸法 (mm)											参考重量 (kg)	90°使用本数	
	a	b	c	d	e	f	g	h	R	L	L1			L2
2.0R	500	30	150	690	140	30	170	150	2000	1047	953	1314	242	3
3.0R	500	30	150	690	140	30	170	150	3000	942	886	1103	235	5
4.0R	500	30	150	690	140	30	170	150	4000	1047	1000	1181	232	6
5.0R	500	30	150	690	140	30	170	150	5000	980	946	1082	231	8

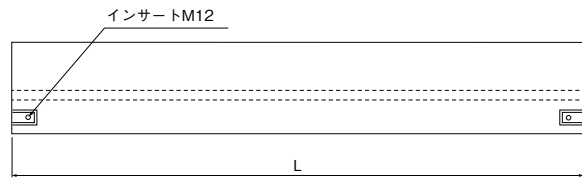
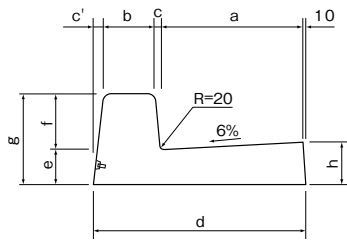

標準



呼び名	寸法 (mm)										参考重量 (kg)	備考
	a	b	c	c'	d	e	f	g	h	L		
A	500	150	15	27	702	120	150	270	150	2000	553	
B	500	180	20	32	742	120	200	320	150	2000	648	
C	500	180	25	37	752	120	250	370	150	2000	708	

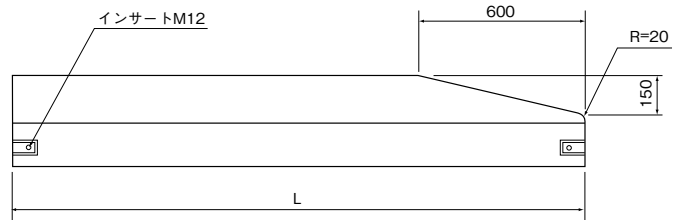
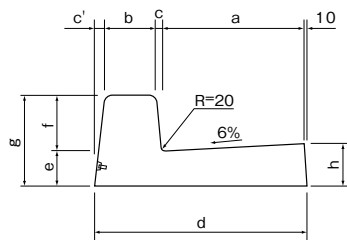

切下げタイプ



呼び名	寸法 (mm)										参考重量 (kg)	備考
	a	b	c	c'	d	e	f	g	h	L		
A	500	150	15	27	702	120	150	270	150	1200	303	
B	500	150	20	32	742	120	200	320	150	2000	607	

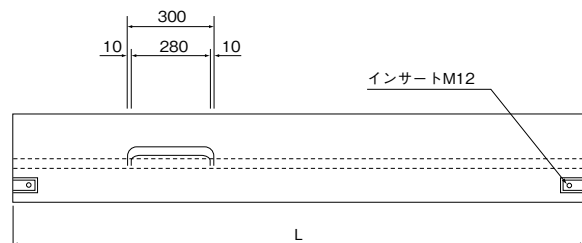
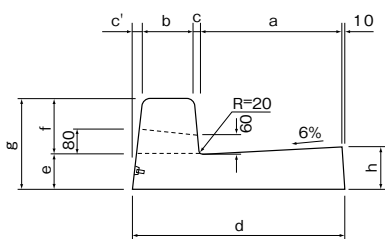

水抜きタイプ



呼び名	寸法 (mm)										参考重量 (kg)	備考
	a	b	c	c'	d	e	f	g	h	L		
B	500	180	20	32	742	120	200	320	150	2000	607	